



TOPJECT

Gleittüren

Mehr Raum –
für mehr Ideen!







TOPJECT

Ideen für ein Mehr
an Raum!

Die Verbindung von
schlichter Eleganz
und architektonischer
Effizienz hat einen
Namen: **Topject**

Ob offen oder geschlossen –
mit Topject-Gleittüren
ist das Raumerlebnis immer
aufgeräumt – und top!



Akzente
setzen!



Durch die Kombination von Aluminium, Glas, ausgefallenen Dekoren und akzentuierter Beleuchtung werden eindrucksvolle Einrichtungswelten geschaffen.

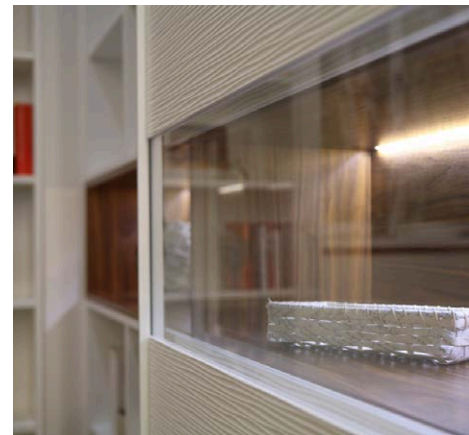

Innenausbau – Raumgestaltung mit Topject

Topject ist ein Beschlag-System für Gleittüren, die unabhängig vom Schrankkorpus zwischen Boden und Decke und von Wand zu Wand eingesetzt werden.

Verkaufsräume

Büros

Praxen

Hotels

Planungsbeispiele

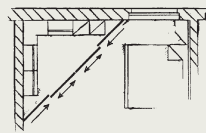

Ein begehrbarer Schrank (Ankleide) – diagonal zur Wand.

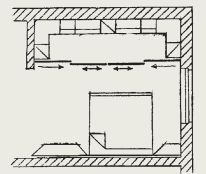

Ein begehrbarer Schrank (Ankleide) – parallel zur Wand.

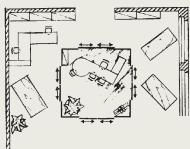

Ein Trennwandsystem, auch für „Raum-in-Raum“-Konzepte, z. B. ein Besprechungsraum im Büro.

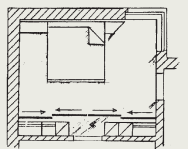

Ein Raumteiler mit Türdurchgang. Große Räume können so geschickt genutzt werden.

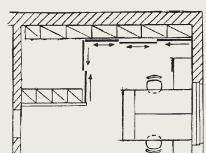

Ein Einbauschränk über Eck mit Innen- und Außenecken.

Wohnen

Schlafen

Bad

Küche



Problemsituation: Stauraumnutzung unter Dachschrägen mit herkömmlichen Korpuschränken.

Topject-Lösung: Optimale Raumausnutzung auch unter Dachschrägen!

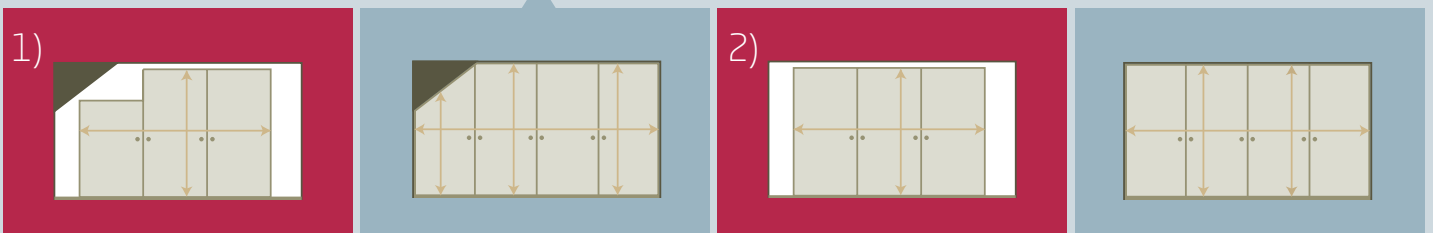

Stauraum-Nutzung bei einem herkömmlichen Korpusschrank: seitlich und über dem Schrankkorpus wird wertvoller Stauraum verschwendet!

Optimale Raumausnutzung mit Topject vom Boden bis zur Decke und von Wand zu Wand. Kein Stauraum wird verschwendet, jeder Zentimeter wird optimal genutzt.

Deckenschienen

Die Deckenschienen sind ein-, zwei- und dreiläufig erhältlich.

So können Sie mit beliebig breiten Gleittüranlagen planen.



Modell Puristico

Das puristische senkrechte Rahmenprofil, mit integrierter, durchgängiger Griffleiste für das dezente Design.



Modell Modena

Das geradlinige senkrechte Rahmenprofil, mit integrierter, durchgängiger Griffleiste für das schlichte Design.



Griffprofile

Modell Classico

Das klassische senkrechte Rahmenprofil mit integrierter, durchgängiger Griffleiste.



Bodenschienen

Je nach Bodenbeschaffenheit gibt es Schienen zum Auflegen mit Trittkante (z.B. für Teppich- oder Laminatböden) oder zum nahezu bodenbündigen Einlassen (z.B. für Fliesen- oder Parkettböden).

In der Deckenschiene werden die Türen mit Doppelrollen lediglich seitlich geführt.

Die Decke erfährt so keine Gewichtsbelastung – also ist auch der Einsatz unter Gipskarton oder abgehängten Decken problemlos möglich!

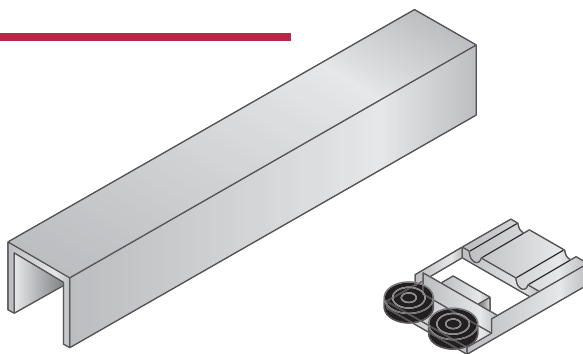

Die oberen Führungsrollen und die untere Laufrolle sind präzisionskugelgelagert.

Sie laufen leicht, flüsterleise und sind pro Tür bis zu 180 kg belastbar.

Das gesamte Gewicht der Türen liegt dabei auf der unteren Laufrolle. Durch die seitliche Rollenführung in der Deckenschiene gleicht das Topject-System Unebenheiten im Fußboden bis zu 15 mm selbständig aus.

Alle Bodenschienen, Deckenschienen und Rahmen für Topject-Gleittüren verwenden wir in der Ausführung Aluminium EV-1 silber eloxiert.

Andere Farben auf Anfrage.

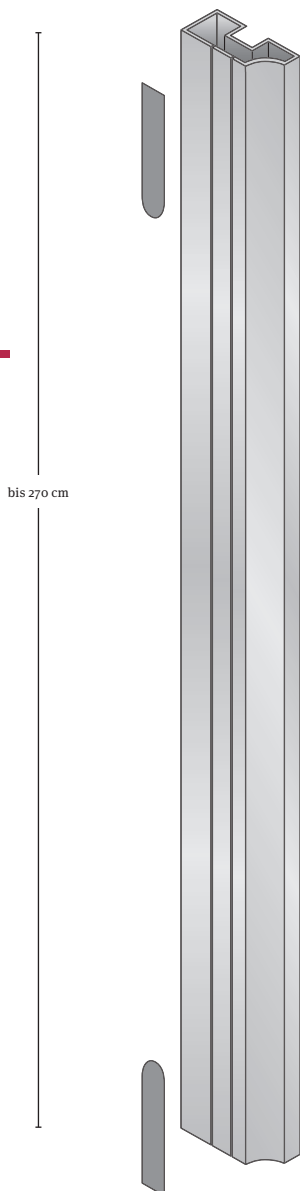

Griffprofile in der Höhe wahlweise bis Raumhöhe 270 cm.

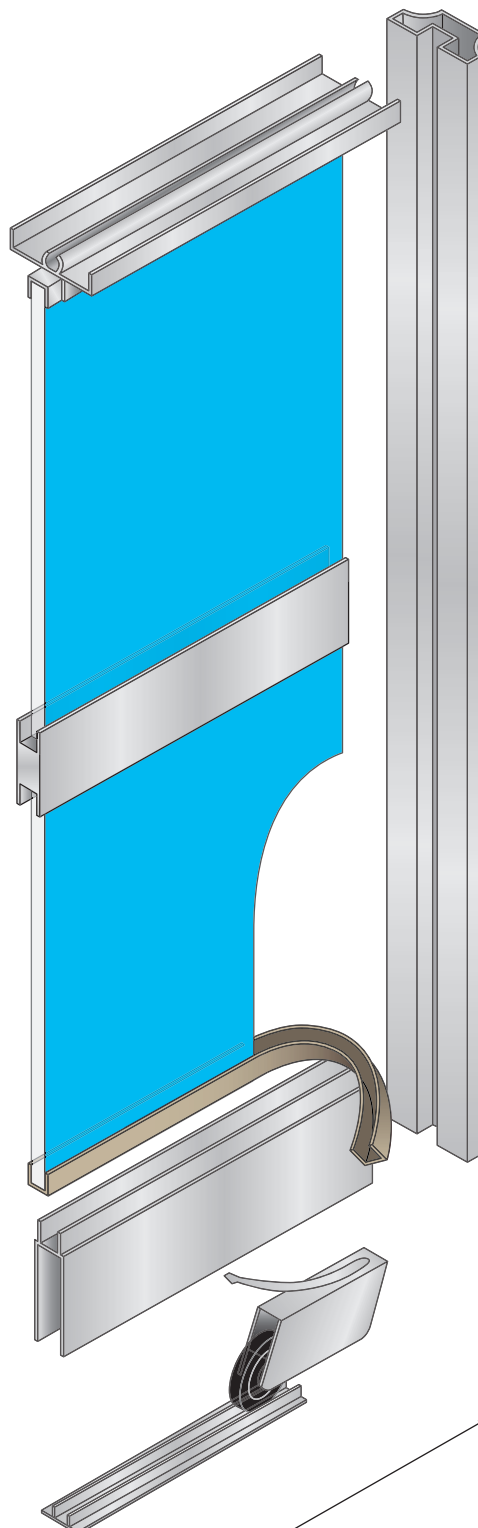

Maximale Länge der Führungsschienen in einem Stück (ohne Stoß) 590 cm.

Mit Stoß beliebig lang.

50 – 150 cm

Füllungen

Hier sind nur einige Beispiele der möglichen Türfüllungen abgebildet: Dekorplatten aus dem Eurodekor-Lagerprogramm von Egger, lackiertes Glas Lacobel, Glas oder Spiegel.

Echtholzfuerniere, Geflechtobeflächen, Stein- oder Metalloptiken sind ebenfalls auf Anfrage möglich.



Uni-Dekore



Materialreproduktionen*

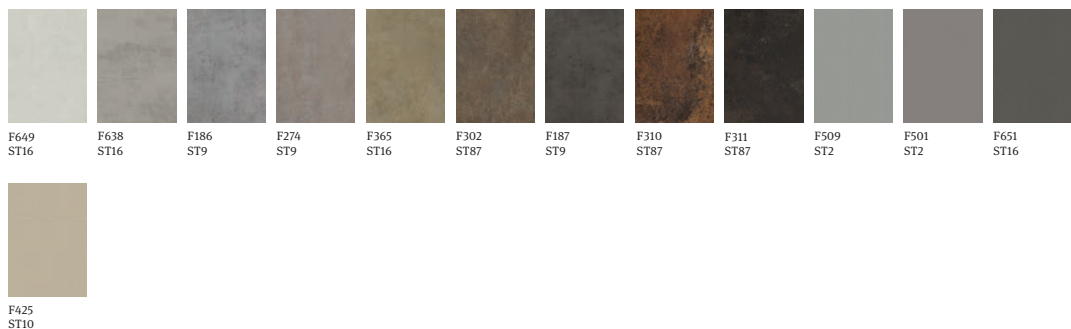

Glas und Spiegel

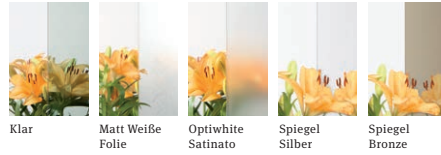

Klar Matt Weiße Folie Optiwhite Satinato Spiegel Silber Spiegel Bronze



Holzreproduktionen



H3860 ST92 H3450 ST22 H3760 ST29 H3403 ST38 H1250 ST36 H1176 ST37 H3131 ST12 H3170 ST12 H1733 ST9 H1277 ST9 H3840 ST9 H3991 ST10



H3395 ST12 H1334 ST9 H1582 ST15 H1511 ST15 H3451 ST22 H1145 ST10 H1213 ST33 H3309 ST28 H1212 ST33 H1615 ST9 H3303 ST10 H3404 ST38



H3470 ST22 H1487 ST22 H1180 ST37 H3326 ST28 H1150 ST10 H1115 ST12 H3773 ST9 H3734 ST9 H1182 ST37 H1181 ST37 H3090 ST22 H3156 ST12

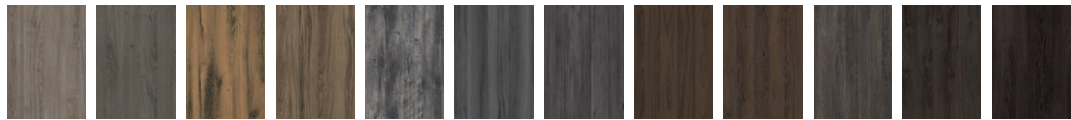

H3133 ST12 H1387 ST10 H1400 ST36 H3154 ST36 H1486 ST36 H1107 ST9 H3453 ST22 H3711 ST9 H3325 ST28 H3058 ST22 H3342 ST28 H3766 ST29



H1199 ST12



Lacobel

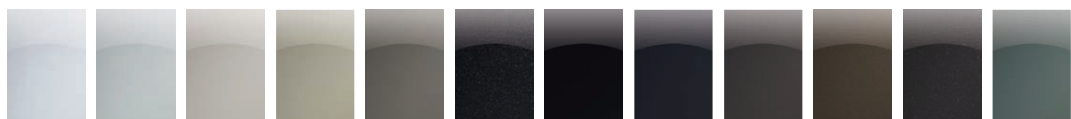

White Pure 9003 White Soft** 9010 White Pearl 1013 Beige Light** 1015 Brown Light** 1236 Black Starlight 0337 Black Classic** 9005 Anthracite Authentic** 7016 Brown Natural** 7013 Copper Metal 9115 Brown Starlight 9015 Green Sage** 8715

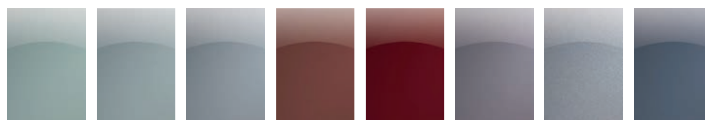

Green Soft** 8615 Grey Classic** 7035 Grey Metal** 9006 Red Terracotta** 8815 Red Luminous** 1586 Taupe Metal 0627 Aluminium Rich 9007 Blue Shadow 7000

** Diese Farben sind auf Floatglas lackiert. Aufgrund der grünlichen Einfärbungen bei Floatgläsern kann es zu Farbabweichungen zum angegebenen Farbton kommen.

Griffprofile

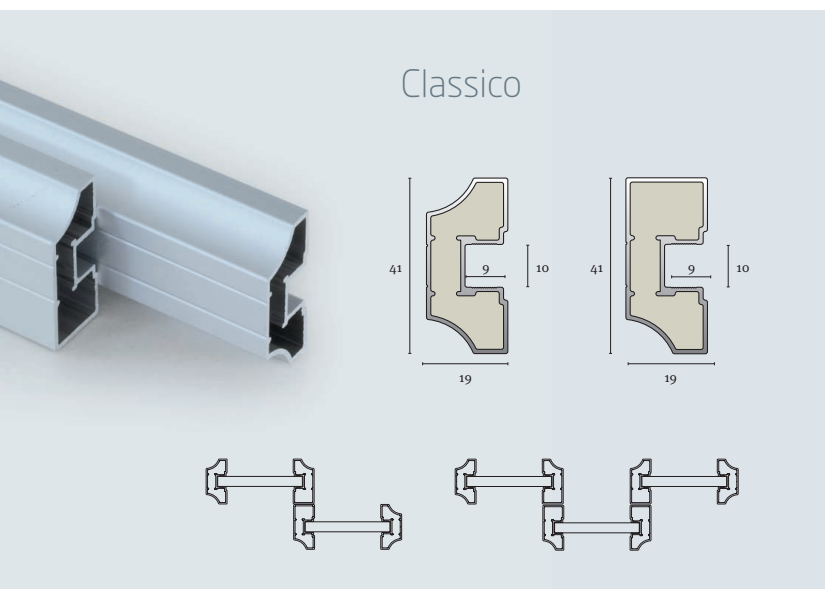
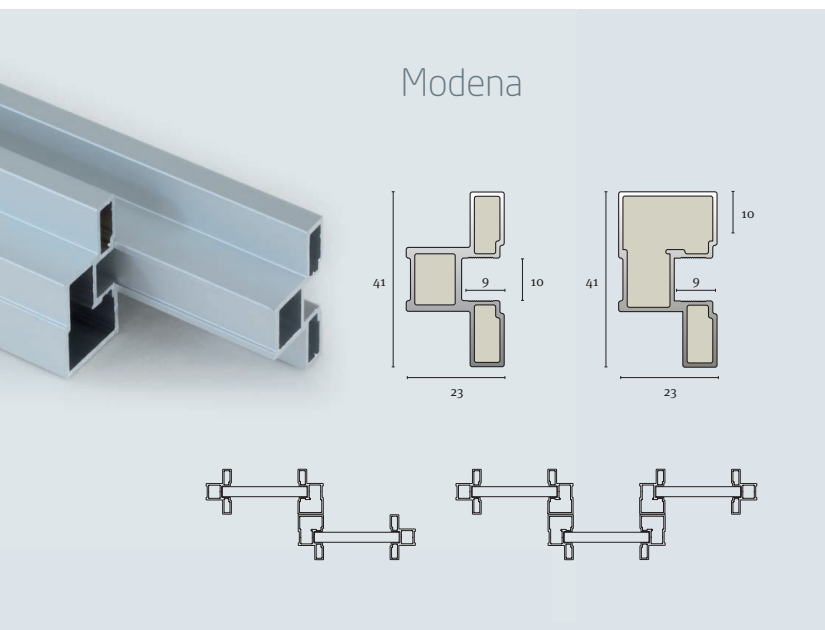
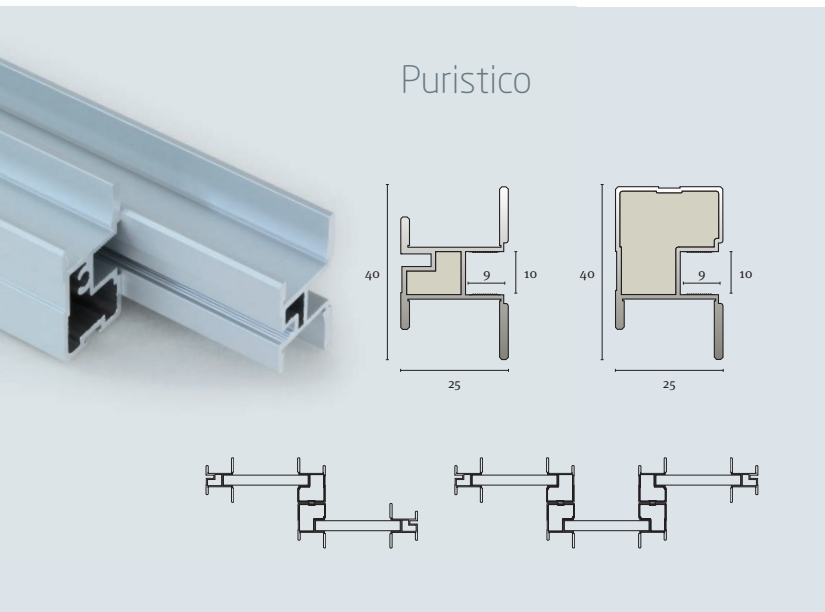

Bodenschienen

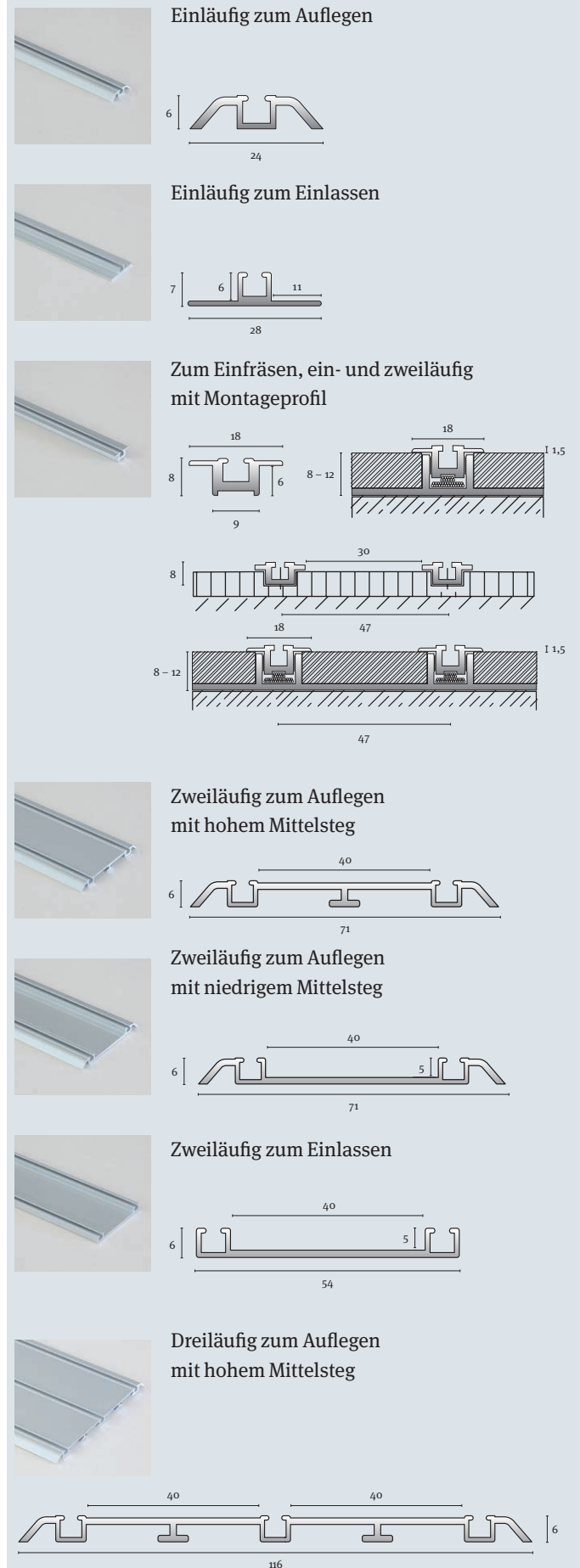

Deckenschienen, Laufrollen, Zubehör

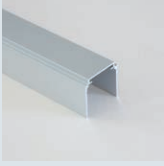

Deckenschiene
einläufig

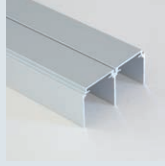
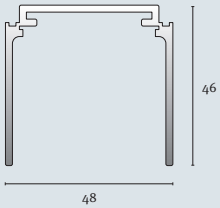

Deckenschiene
zweiläufig

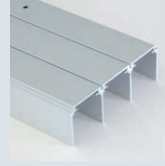
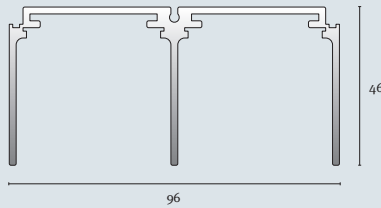

Deckenschiene
dreiläufig

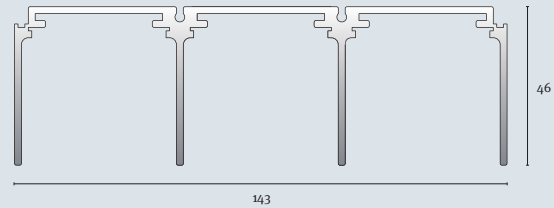

Laufrolle unten

(kugelgelagerte, gefederte Rolle mit Höhenverstellung und einer Tragkraft von bis zu 90 kg)



Laufrollen oben

(kugelgelagerte Rollen mit einer Aufnahme für zwei Anschlagdämpfer)



Dekorleiste zum Aufkleben
(waagrecht oder senkrecht einsetzbar)

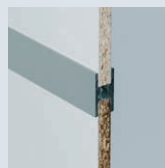

Quersprosse, füllungsteilend
(waagrecht einsetzbar)



Positionsfeder für die Bodenschiene



Endstopperset für Boden- und
Deckenschiene



Selbsteinzug für ein gedämpftes
Schließen der Gleittür – je nach
Türgewicht in unterschiedlichen
Ausführungen erhältlich.

Neu: auch für „Mitteltüren“
mit einer Dämpfung in beide
Richtungen lieferbar.

Führungsprofil für hintere Führung

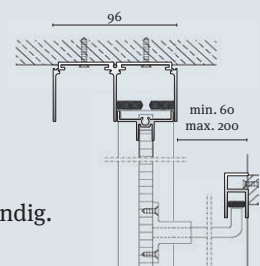
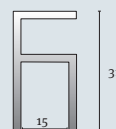

Wird bei Schrägtüren
unter einer Dachschräge notwendig.



Vollholztür

Neben den klassischen Rahmenfüllungstüren bieten wir auch die Version einer „Vollholztür“ an.

In diesem Fall werden zwei 19 mm Holzwerkstoffplatten aufgedoppelt und vierseitig mit einer Kante belegt. Die Rollenkästen für die unteren Laufrollen werden vor der Verleimung werkseitig in die Türen eingelassen.

Mit dem gelieferten Beschlagset für „Vollholztüren“ können auch diese Türen in den jeweils gewünschten Laufschiene geführt werden.

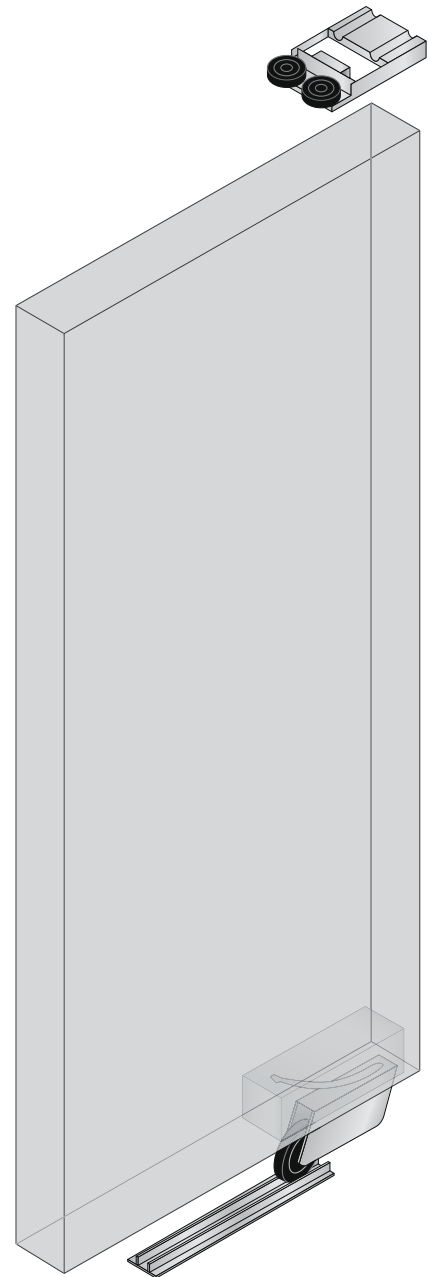

Obere Führungsrolle
„Vollholz“

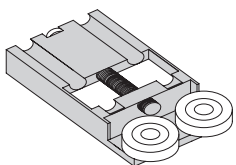

Untere Laufrolle

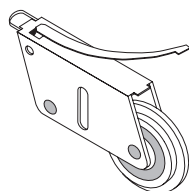

Rollenkasten für die untere Laufrolle

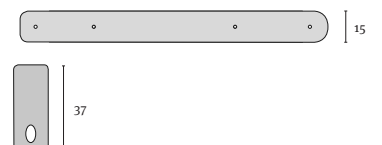
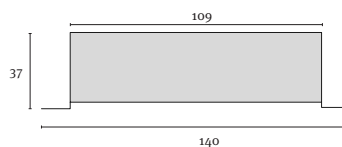



Info & Kontakt

Ihr Ansprechpartner bei der
Handwerker Börse für alle technischen
Fragen zu den Topject-Gleittüren:



Christof Dücking
Tel. +49 2904 972424

christof.duecking@handwerkerboerse-bestwig.com

Musterkoffer

Mit dem Topject-Musterkoffer ist es ein Leichtes, auch Ihre Kunden von der Fülle an Möglichkeiten mit dem Topject-System zu überzeugen. Mit ca. 50 Musterartikeln versehen, entfaltet der Koffer nach dem Öffnen seinen aufgeräumten Einblick in die fast unendliche Topject-Welt!

1 x Muster Topject Rahmentür	2 x Muster Quersprossen
1 x Muster Topject Vollholztür	1 x Muster Führungsschiene für Schrägtür
6 x Muster Griffprofile	1 x Muster Spiegel
3 x Muster Deckenschielen	1 x Muster Klarglas
7 x Muster Bodenschielen	1 x Muster Satinato-Glas
1 x Muster Montageschiene für Bodenschiene	1 x Muster Mattglas
20 x Muster Lacobel-Glas	



Mit Herz und Hand ...

... bauen wir Ihnen bei Bedarf die Topject-Gleittüren auch zusammen.

Für diesen Service müssen Sie die Türen von unserem Partner Horatec beziehen – nach Bestellung bei Horatec wird das fertige System direkt an Sie geliefert. Sie müssen es dann nur noch vor Ort einsetzen.

Bausätze, Stangenware und Einzelteile können Sie selbstverständlich auch direkt bei uns beziehen.

[horatec] Möbelfertigteile für Profis.

www.horatec.de

→ Möbelkomponenten

→ Topject Gleittüren



Bei Bestellung über unseren Partner Horatec werden die Topject-Gleittüren bereits komplett zusammengebaut an Sie geliefert.

Ihre Ansprechpartner für alle Fragen zu Verkauf, Preisfindung, Liefertermine:

Horatec-Zentrale,
Tel. +49 5257 9825-0, info@horatec.de





Handwerker Börse GmbH
Wiemecker Feld 12
59909 Bestwig

Tel. 02904 9724-20
Fax 02904 9724 -11

www.handwerkerboerse-bestwig.com
zentrale@handwerkerboerse-bestwig.com